



PROMOZIONI FINE ANNO SLOO

VALIDE FINO AL 31/12/2023

PREZZI VALIDI PER I SOLI MODELLI IN PRONTA CONSEGNA  
TRASPORTO E CONSEGNA ESCLUSO

# BETTER

## € 1290

3 posti letto con chaise-longue



art. 23.476.00

Cod 164sx/165dx  
3 posti small letto sezionale

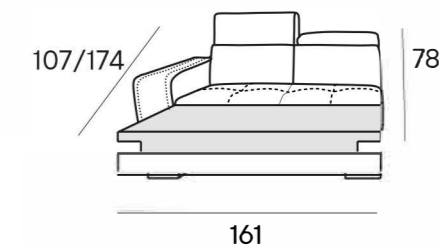

+

Cod 114sx/113dx  
Chaise-longue

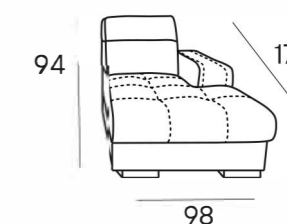

=

Cod 165 + 48

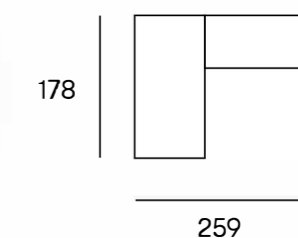

## modello 2679

**Struttura:** Legno massello di abete e pannelli in masonite e multistrato.

**Sospensioni:** Molle a zigzag su seduta.

**Imbottitura della struttura:** Poliuretano espanso indeformabile a densità differenziata.

**Cuscino sedile:** Poliuretano espanso indeformabile in densità VITA 3040 rivestito con morbida Dacron.

**Cuscini spalliera:** Poliuretano espanso indeformabile in densità VITA 1812 rivestito con morbida fibra Dacron.

**Braccioli:** Poliuretano espanso indeformabile in densità VITA 1840 rivestito con morbida fibra Dacron.

**Piedi:** In plastica h 5 cm

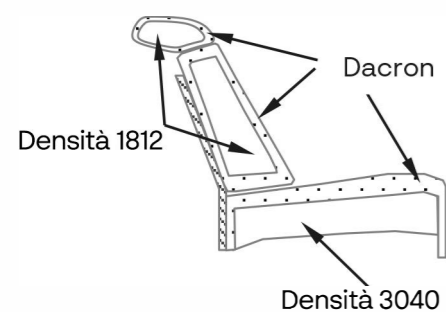

**5 sedute**

Profondità e altezza di seduta

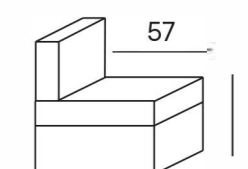



# BETTER ANGOLARE

## € 1370

3 posti letto con angolo poltrona terminale



art. 23.589.00

Cod 164sx/165dx  
3 posti small letto sezionale

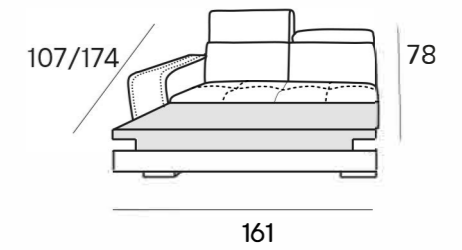

+

Cod 114sx/113dx  
Angolo poltrona contenitore

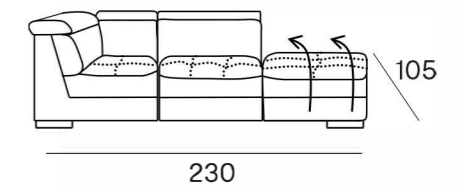

=

Cod 164 + 113

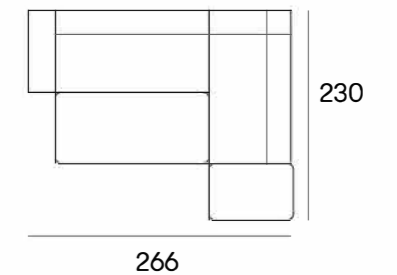

## modello 2679

**Struttura:** Legno massello di abete e pannelli in masonite e multistrato.

**Sospensioni:** Molle a zigzag su seduta.

**Imbottitura della struttura:** Poliuretano espanso indeformabile a densità differenziata.

**Cuscino sedile:** Poliuretano espanso indeformabile in densità VITA 3040 rivestito con morbida Dacron.

**Cuscini spalliera:** Poliuretano espanso indeformabile in densità VITA 1812 rivestito con morbida fibra Dacron.

**Braccioli:** Poliuretano espanso indeformabile in densità VITA 1840 rivestito con morbida fibra Dacron.

**Piedi:** In plastica h 5 cm

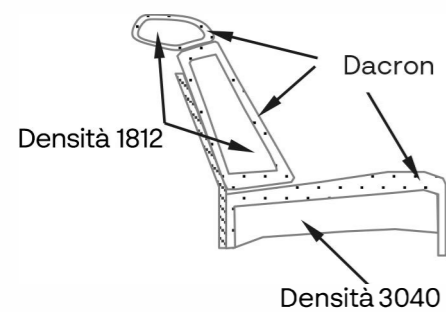

**6 sedute**

Profondità e altezza di seduta

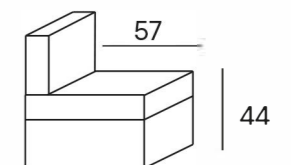

# RICO €949

3 posti letto con chaise-longue



art. 23.395.00

Cod 22sx/23dx  
3 posti letto sezionale

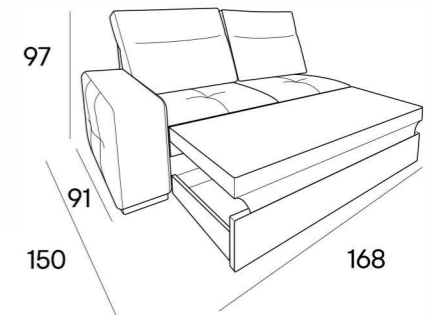

+

Cod 48sx/49dx  
Chaise-longue

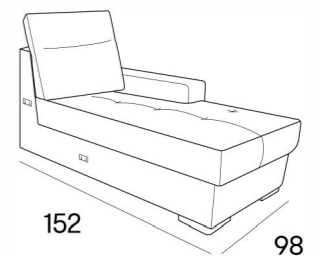

=

Cod 165 + 48

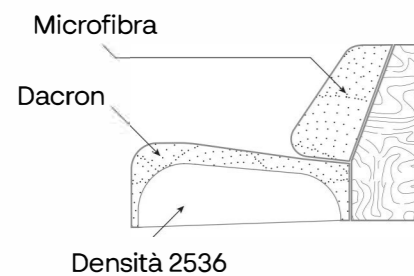
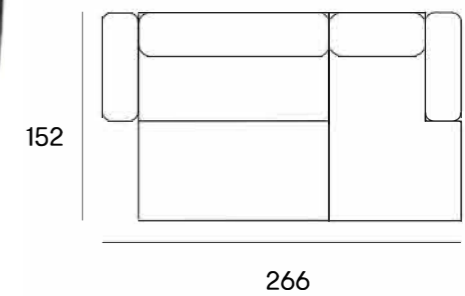

## modello 5305

**Struttura:** Legno massello di abete e pannelli in masonite e multistrato.

**Sospensioni:** Molle a zigzag su seduta.

**Imbottitura della struttura:** Poliuretano espanso indeformabile a densità differenziata.

**Cuscino sedile:** Poliuretano espanso indeformabile in densità 2536 rivestito con morbida Dacron.

**Cuscini spalliera:** Microfibra.

**Braccioli:** Poliuretano espanso indeformabile in densità 2536 rivestito con morbida Dacron.

**Piedi:** In plastica h 5 cm

**5 sedute**

Profondità e altezza di seduta

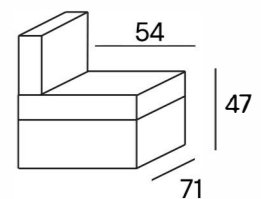



# RYANNA € 640

2 posti



# RYANNA € 740

3 posti



art. 23.258.00

Cod 05  
2 posti

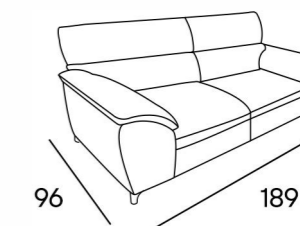

2 sedute

art. 23.290.00

Cod 09  
3 posti small

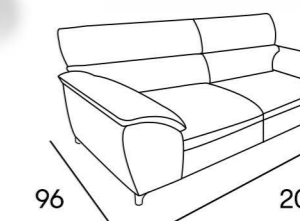

3 sedute

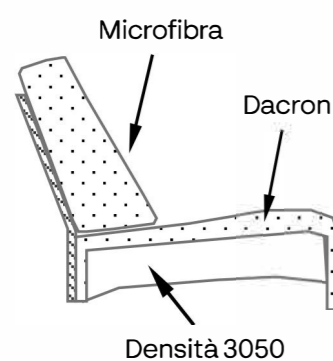

## modello 5249

**Struttura:** Legno massello di abete e pannelli in masonite e multistrato.

**Sospensioni:** Cinghie elastiche di polipropilene sulla spalla e molle a zigzag su seduta.

**Imbottitura della struttura:** Poliuretano espanso indeformabile a densità differenziata.

**Cuscino sedile:** Poliuretano espanso indeformabile in densità 3050 rivestito con morbida fibra Dacron.

**Cuscini spalliera:** Microfibra.

**Piedi:** In plastica h 10 cm

Profondità e altezza di seduta

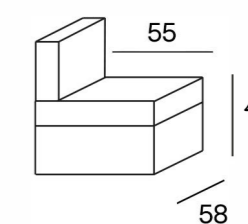

# RYANNA € 1.390

3 posti small letto con angolo poltrona terminale



art. 23.549.00

Cod 164sx/165dx  
3 posti small letto sezionale

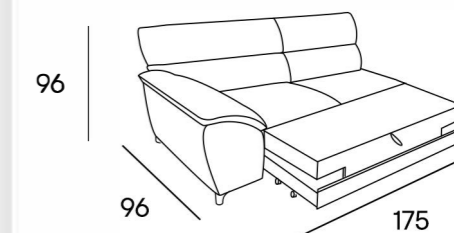

+

Cod 114sx/113dx  
Angolo poltrona terminale contenitore

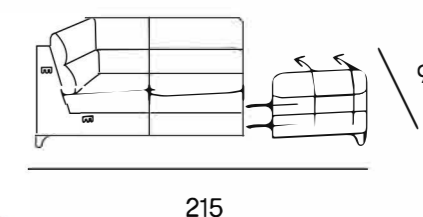

=

Cod 164 + 113

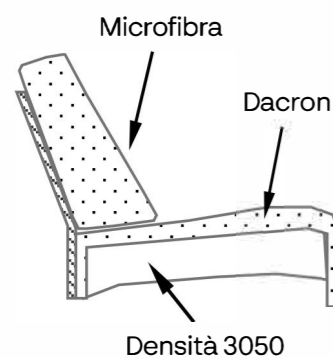
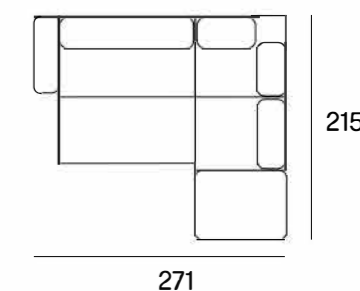

## modello 5249

**Struttura:** Legno massello di abete e pannelli in masonite e multistrato.

**Sospensioni:** Cinghie elastiche di polipropilene sulla spalla e molle a zigzag su seduta.

**Imbottitura della struttura:** Poliuretano espanso indeformabile a densità differenziata.

**Cuscino sedile:** Poliuretano espanso indeformabile in densità 3050 rivestito con morbida fibra Dacron.

**Cuscini spalliera:** Microfibra.

**Piedi:** In plastica h 10 cm

**6 sedute**

Profondità e altezza di seduta

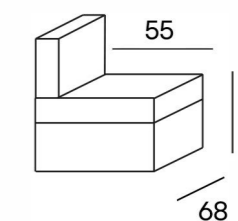



# DEPONTI € 1270

3 posti letto con chaise-longue



art. 23.495.00

Cod 22sx/23dx  
3 posti letto sezionale

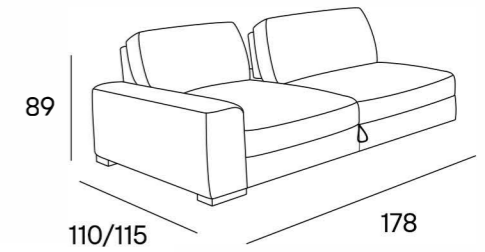

+

Cod 49dx/48sx  
Chaise-longue

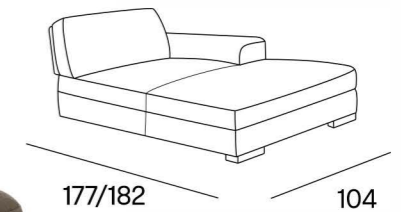

=

Cod 22 + 49

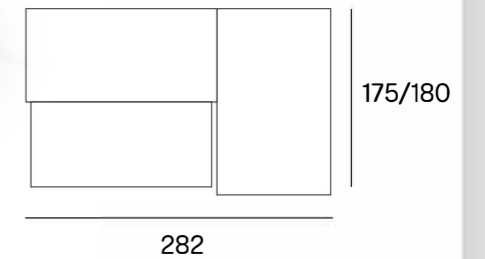

## modello 5155

**Struttura:** Legno massello di abete e pannelli in masonite e multistrato.

**Sospensioni:** Cinghie elastiche rinforzate di polipropilene e lattice naturale su spalla; molle a zigzag su seduta.

**Imbottitura della struttura:** Poliuretano espanso indeformabile a densità differenziata.

**Cuscino sedile:** Poliuretano espanso indeformabile in densità 3050 rivestito con morbida fibra Dacron.

**Cuscini spalliera:** Poliuretano espanso indeformabile in densità 1825 rivestito in morbida fibra Dacron.

**Braccioli:** Poliuretano espanso indeformabile in densità 1840 rivestito in morbida fibra Dacron.

**Piedi:** In plastica h 5 cm

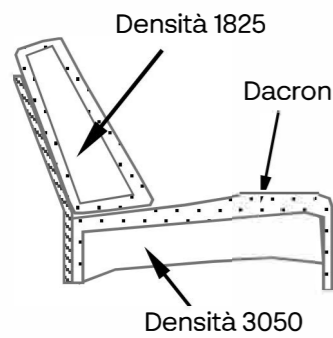

**5 sedute**  
Profondità e altezza di seduta

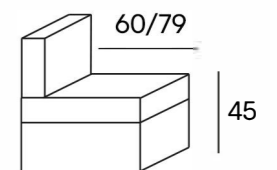



## JULIETTE € 399

2 posti



## JULIETTE € 599

3 posti



art. 23.175.00

Cod 05

2 posti

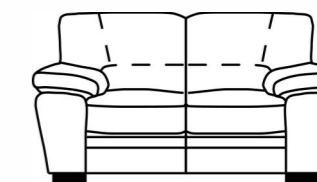

159

**2 sedute**

art. 23.230.00

Cod 64

3 posti

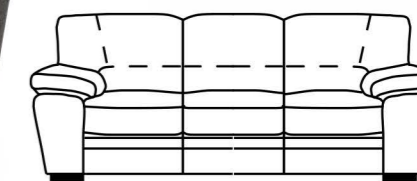

211

**3 sedute**

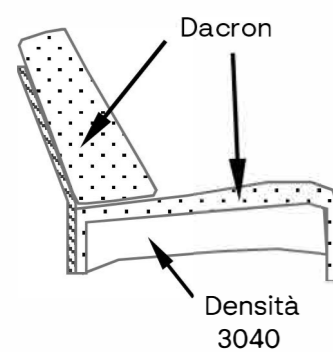

## modello 2564T

**Struttura:** Legno massello di abete e pannelli in masonite e multistrato.

**Sospensioni:** Cinghie elastiche di polipropilene sulla spalla e molle a zigzag su seduta.

**Imbottitura della struttura:** Poliuretano espanso indeformabile a densità differenziata.

**Cuscino sedile:** Poliuretano espanso indeformabile in densità VITA (3040) rivestito con morbida fibra Dacron.

**Cuscini spalliera:** Morbida fibra Dacron.

**Piedi:** In plastica h 5 cm

Profondità e altezza di seduta

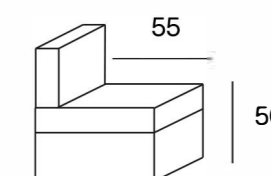



# JULIETTE € 899

3 posti letto con chaise-longue



art. 23.384.00

Cod 164sx/165dx  
3 posti small letto sezionale

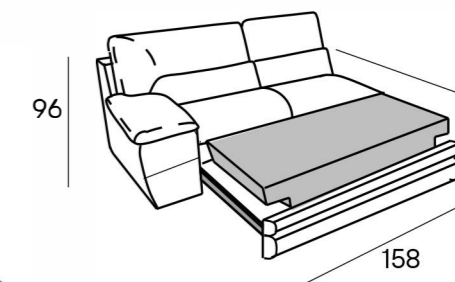

+

Cod 114sx/113dx  
Maxi chaise-longue

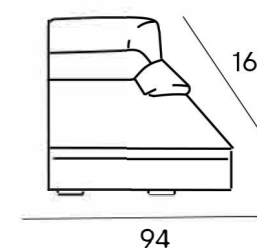

=

Cod 165 + 148

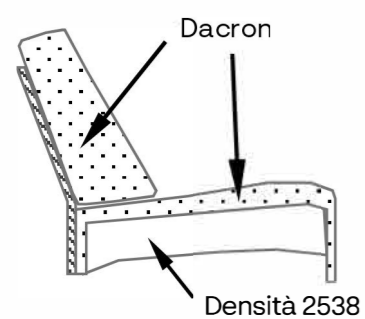
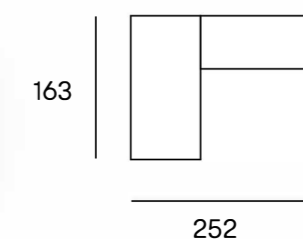

## modello 2554T

**Struttura:** Legno massello di abete e pannelli in masonite e multistrato.

**Sospensioni:** Cinghie elastiche rinforzate di polipropilene e lattice naturale su spalla; molle a zigzag su seduta.

**Imbottitura della struttura:** Poliuretano espanso indeformabile a densità differenziata.

**Cuscino sedile:** Poliuretano espanso indeformabile in densità VITA 2538 rivestito con morbida fibra Dacron.

**Cuscini spalliera:** Morbida fibra Dacron.

**Braccioli:** Trucioli di poliuretano.

**Piedi:** In plastica h 5 cm

**5 sedute**

Profondità e altezza di seduta

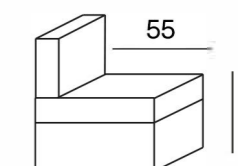



# JULIETTE € 1249

3 posti letto con angolo poltrona terminale



art. 23.499.00

Cod 164sx/165dx

3 posti small letto sezionale

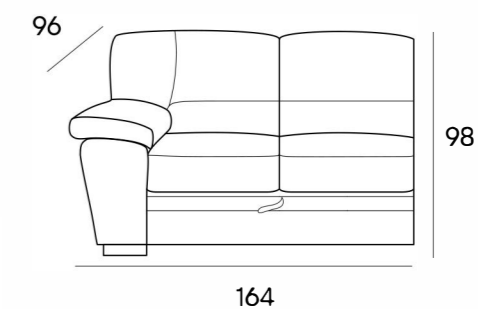

164

+

Cod 114sx/113dx

Angolo poltrona terminale contenitore

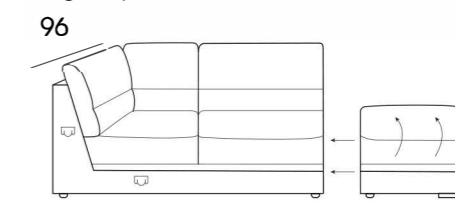

216

=

Cod 164 + 113

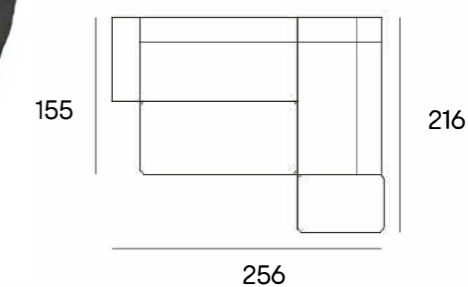

256

## modello 5384

**Struttura:** Legno massello di abete e pannelli in masonite e multistrato.

**Sospensioni:** Cinghie elastiche rinforzate di polipropilene e lattice naturale su spalla; molle a zigzag su seduta.

**Imbottitura della struttura:** Poliuretano espanso indeformabile a densità differenziata.

**Cuscino sedile:** Poliuretano espanso indeformabile in densità 2536 rivestito con morbida fibra Dacron.

**Cuscini spalliera:** Microfibra.

**Braccioli:** Poliuretano espanso indeformabile in densità 1620 rivestito con morbida fibra Dacron.

**Piedi:** In plastica h 5 cm

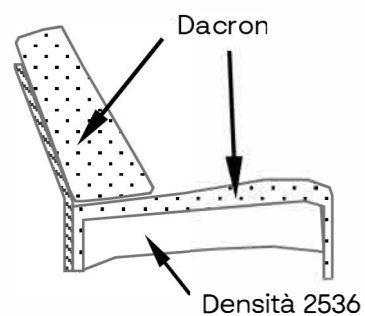

Densità 2536

**5 sedute**

Profondità e altezza di seduta

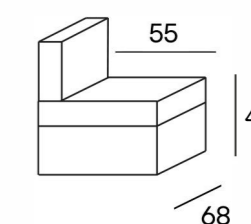

68



# JULIETTE relax € 1.490

3 posti con 1 relax e angolo poltrona terminale



art. 23.589.00

Cod 154sx/155dx  
3 posti small sezionale 1 relax

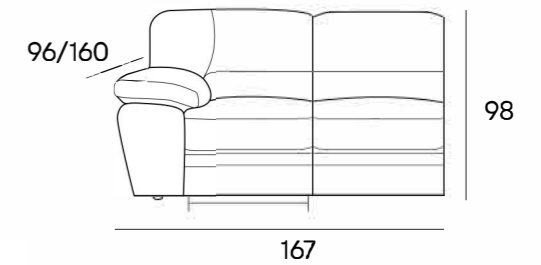

+

Cod 114sx/113dx  
Angolo poltrona terminale contenitore  
96

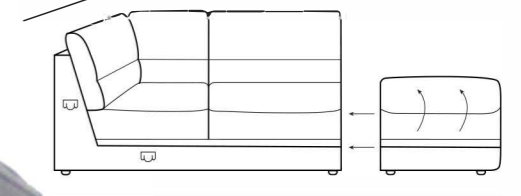

215

=

Cod 154 + 113

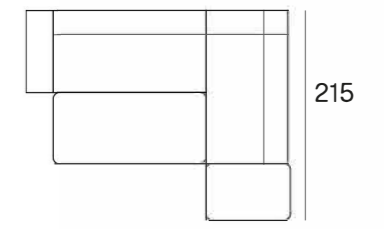

258

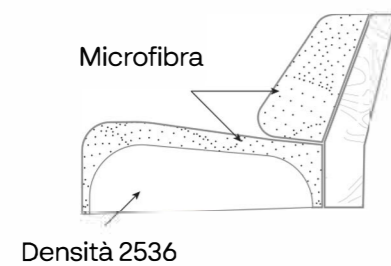

Densità 2536

## modello 2554T

**Struttura:** Legno massello di abete e pannelli in masonite e multistrato.

**Sospensioni:** Cinghie elastiche rinforzate di polipropilene e lattice naturale su spalla; molle a zigzag su seduta.

**Imbottitura della struttura:** Poliuretano espanso indeformabile a densità differenziata.

**Cuscino sedile:** Poliuretano espanso indeformabile in densità 2536 rivestito con morbida fibra Dacron.

**Cuscini spalliera:** Microfibra.

**Braccioli:** Poliuretano espanso indeformabile in densità 2536 rivestito in morbida fibra Dacron.

**Piedi:** In plastica h 2 cm

**5 sedute**

Profondità e altezza di seduta

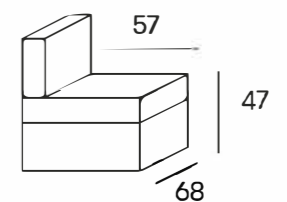

# GIORGIO' € 1.290

3 posti letto con chaise-longue



art. 23.540.00

Cod 22sx/23dx  
3 posti letto sezionale

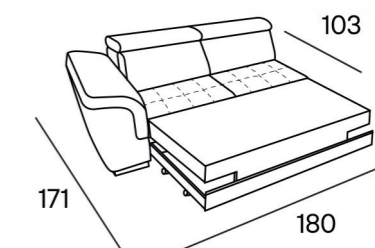

+

Cod 49dx/48sx  
Chaise-longue

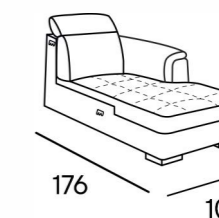

=

Cod 22 + 49

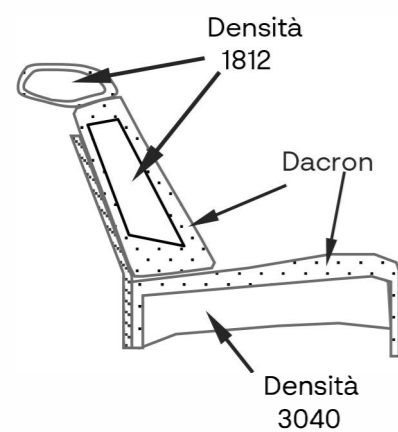
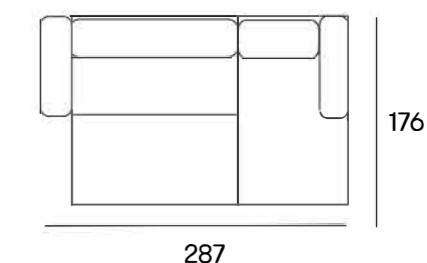

## modello 5016

**Struttura:** Legno massello di abete e pannelli in masonite e multistrato.

**Sospensioni:** Molle a zigzag su seduta.

**Imbottitura della struttura:** Poliuretano espanso indeformabile a densità differenziata.

**Cuscino sedile:** Poliuretano espanso indeformabile in densità VITA 3040 rivestito con morbida Dacron.

**Cuscini spalliera:** Poliuretano espanso indeformabile in densità VITA 1812 rivestito con morbida fibra Dacron.

**Braccioli:** Poliuretano espanso indeformabile in densità VITA 3040 rivestito con morbida fibra Dacron.

**Piedi:** In plastica h 5 cm

**5 sedute**

Profondità e altezza di seduta

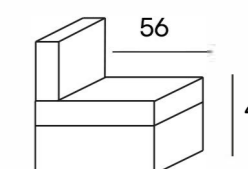



# GIORGIO' € 1.390

3 posti letto con angolo poltrona terminale



art. 23.596.00

Cod 22sx/23dx  
3 posti letto sezionale

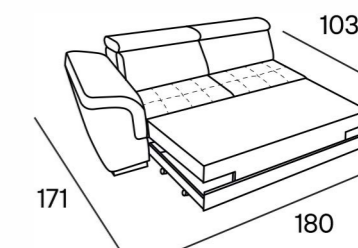

+

Cod 114sx/113dx  
Angolo poltrona terminale contenitore

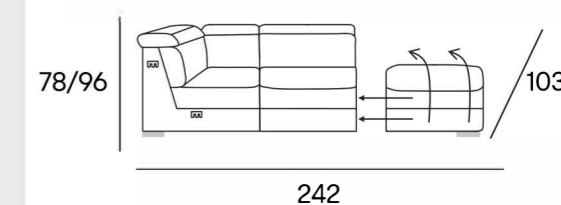

=

Cod 22 + 113

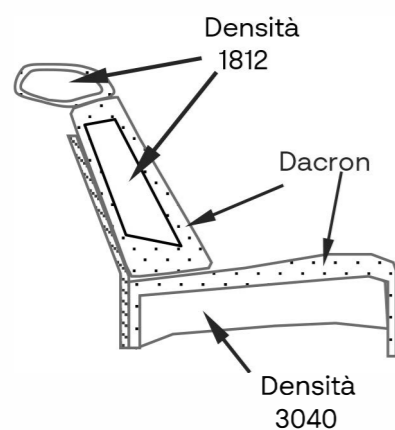
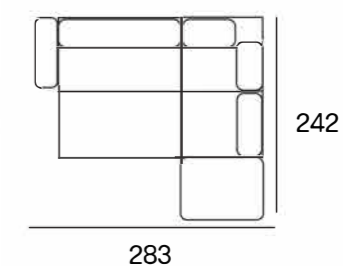

## modello 5016

**Struttura:** Legno massello di abete e pannelli in masonite e multistrato.

**Sospensioni:** Molle a zigzag su seduta.

**Imbottitura della struttura:** Poliuretano espanso indeformabile a densità differenziata.

**Cuscino sedile:** Poliuretano espanso indeformabile in densità VITA 3040 rivestito con morbida Dacron.

**Cuscini spalliera:** Poliuretano espanso indeformabile in densità VITA 1812 rivestito con morbida fibra Dacron.

**Braccioli:** Poliuretano espanso indeformabile in densità VITA 3040 rivestito con morbida fibra Dacron.

**Piedi:** In plastica h 5 cm

**6 sedute**

Profondità e altezza di seduta

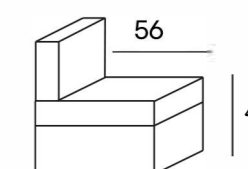



# VICTOR NOIR CL

*small* € 1270

3 posti letto con chaise-longue



art. 23.466.00

Cod 164sx/165dx  
3 posti small letto sezionale

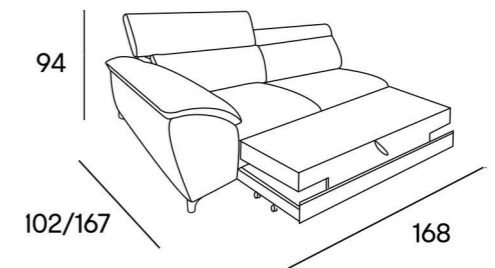

+

Cod 49dx/48sx  
Chaise-longue

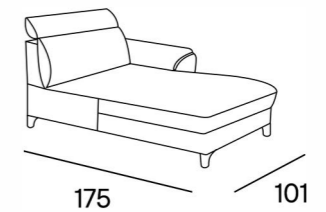

=

Cod 164 + 49

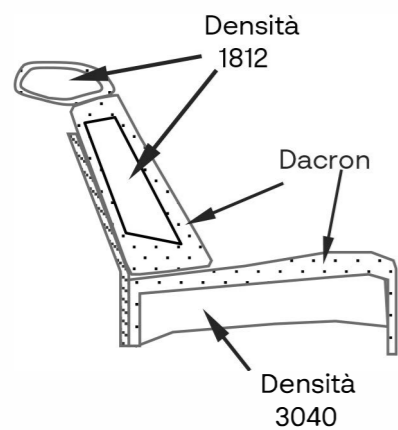
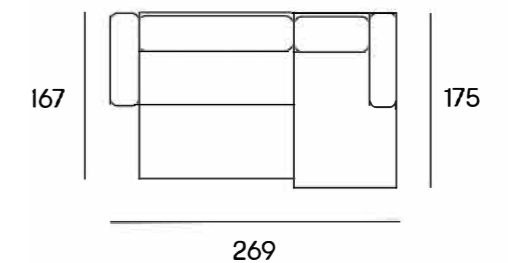

## modello 5023T

**Struttura:** Legno massello di abete e pannelli in masonite e multistrato.

**Sospensioni:** Cinghie elastiche rinforzate di polipropilene e lattice naturale su spalla; molle a zigzag su seduta.

**Imbottitura della struttura:** Poliuretano espanso indeformabile a densità differenziata.

**Cuscino sedile:** Poliuretano espanso indeformabile in densità VITA 3040 rivestito con morbida Dacron.

**Cuscini spalliera:** Poliuretano espanso indeformabile in densità VITA 1812 rivestito con morbida fibra Dacron.

**Braccioli:** Poliuretano espanso indeformabile in densità VITA 3040 rivestito con morbida fibra Dacron.

**Piedi:** In plastica h 10 cm

**5 sedute**

Profondità e altezza di seduta

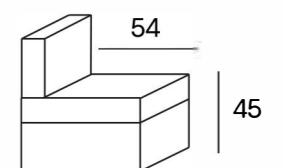



# VICTOR NOIR ANG.

*big* €1.080

3 posti letto con angolo poltrona terminale



art. 23.540.00

Cod 164sx/165dx  
3 posti small letto sezionale

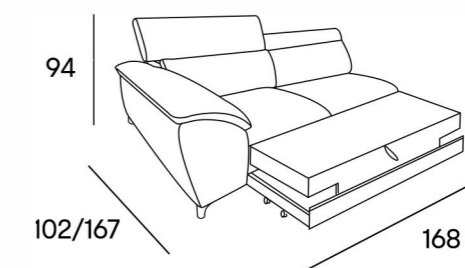

+

Cod 114sx/113dx  
Angolo poltrona terminale contenitore

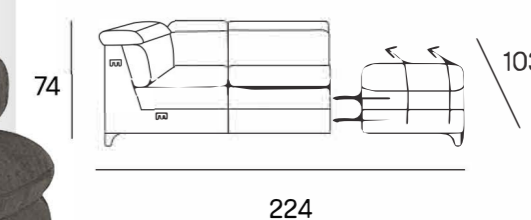

=

Cod 164 + 113

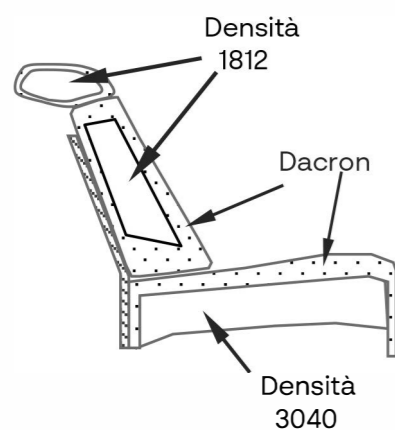
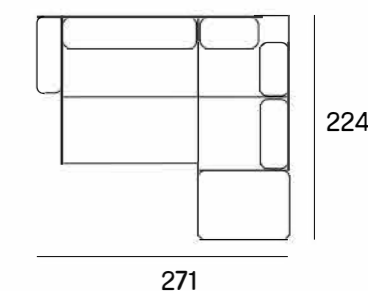

## modello 5023T

**Struttura:** Legno massello di abete e pannelli in masonite e multistrato.

**Sospensioni:** Cinghie elastiche rinforzate di polipropilene e lattice naturale su spalla; molle a zigzag su seduta.

**Imbottitura della struttura:** Poliuretano espanso indeformabile a densità differenziata.

**Cuscino sedile:** Poliuretano espanso indeformabile in densità VITA 3040 rivestito con morbida Dacron.

**Cuscini spalliera:** Poliuretano espanso indeformabile in densità VITA 1812 rivestito con morbida fibra Dacron.

**Braccioli:** Poliuretano espanso indeformabile in densità VITA 3040 rivestito con morbida fibra Dacron.

**Piedi:** In plastica h 10 cm

**6 sedute**

Profondità e altezza di seduta

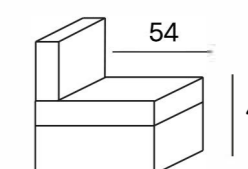



## tessuto queen



## tessuto mozart



Prezzi al pubblico.  
Offerte valide fino al 31 dicembre 2023 per carichi completi.